

**Bawoo**

## МИНИПОГРУЗЧИК С БОРТОВЫМ ПОВОРОТОМ BAWOO BSL330



Модель	BAWOO BSL330
Двигатель	Kubota V3600T
Мощность/Крутящий момент	85 л.с./2600 об. мин
Топливо	Дизель
Тип привода	4WD
Максимальная скорость	11,4 км/ч – 16,7 км/ч
Поток гидравлической жидкости	72,5 л/мин – 130 л/мин
Рабочая грузоподъемность	1050 кг
Опрокидывающая нагрузка	2210 кг
Объем ковша «с шапкой»	0,45 м <sup>3</sup>
Тип подъема	вертикальный
Время подъема стрелы	3,62 сек.
Время опускания стрелы	1,7 сек.
Стандартные шины	10*16,5 8PR
Эксплуатационная масса	3350 кг

## ХАРАКТЕРИСТИКИ МИНИПОГРУЗЧИКА BAWOO BSL330



- Новый стандарт производительности, комфорта и скорости выполнения работ на стройплощадке.
- Новая линейка мини-погрузчиков с вертикальным подъемом обеспечивает большой вылет, максимальную грузоподъемность и опрокидывающую способность при полной высоте подъема.
- Новый бортовой погрузчик серии BSL является результатом передовых инновационных производственных разработок компании Bawoo. Серия BSL предназначена для выполнения максимально сложных задач.

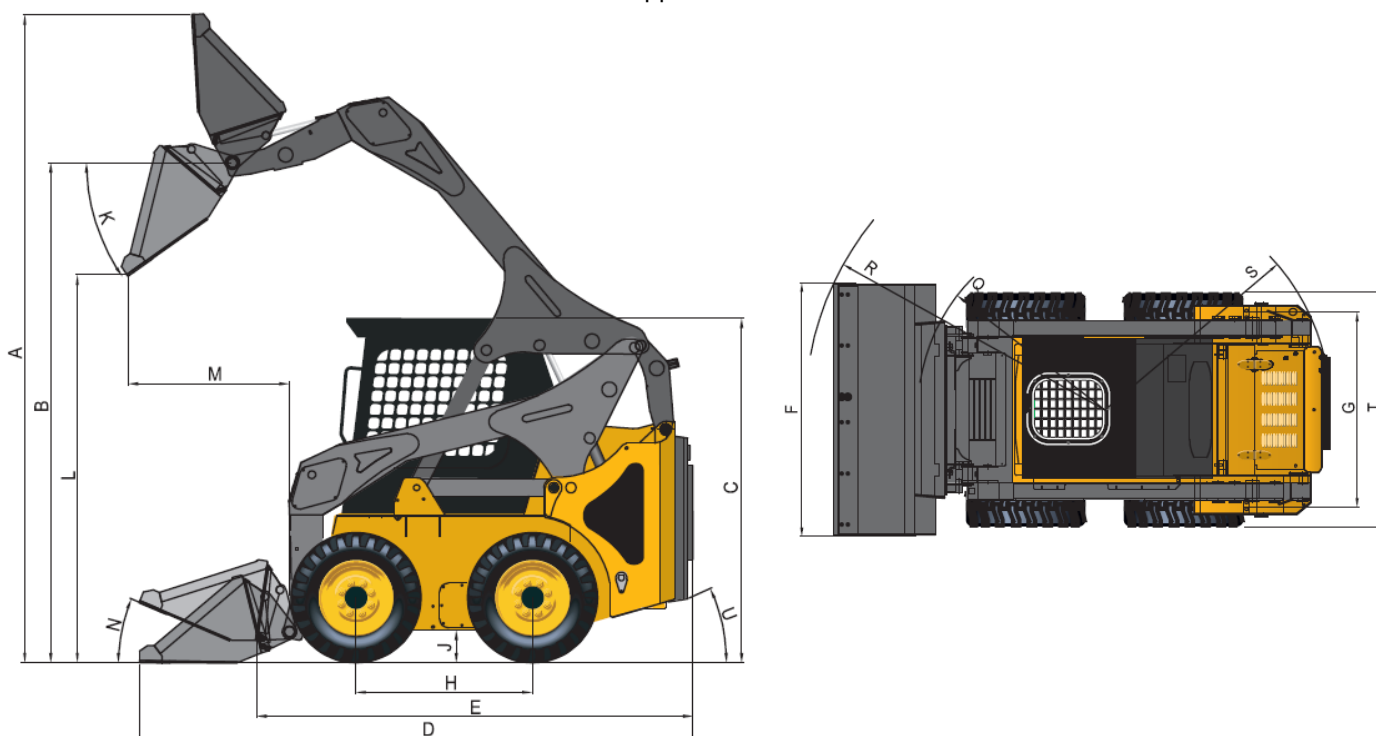

### ГАБАРИТЫ



<b>A</b> – Общая рабочая высота (по верху ковша)	3 880 мм	<b>K</b> – Угол ковша при выгрузке	41°
<b>B</b> – Общая рабочая высота (по шарниру)	2 962 мм	<b>L</b> – Высота выгрузки	2 300 мм
<b>C</b> – Общая высота машины (по кабине)	2 064 мм	<b>M</b> – Вылет при максимальном угле разгрузки	851 мм
<b>D</b> – Общая длина (с ковшом)	3 520 мм	<b>N</b> – Угол загрузки ковша на уровне земли	26°
<b>E</b> – Общая длина (без ковша)	2 586 мм	<b>Q</b> – Передний радиус поворота (без ковша)	1 288 мм
<b>F</b> – Общая ширина	1 810 мм	<b>R</b> – Передний радиус поворота(с ковшом)	2 047 мм
<b>G</b> – Ширина колеи	1 388 мм	<b>S</b> – Задний радиус поворота	1 214 мм
<b>H</b> – Колесная база	1 178 мм	<b>T</b> – Общая ширина (по колесам)	1 696 мм
<b>J</b> – Дорожный просвет	211 мм	<b>U</b> – Угол заднего свеса	16°

**ОПЦИИ ДЛЯ МИНИПОГРУЗЧИКА BAWOO BSL 330**



	<b>ОСТЕКЛЕННАЯ КАБИНА</b> Полностью закрытая кабина является оптимальным решением для защиты водителя от холода, влаги и ветра.
	<b>ДВУХПОЗИЦИОННАЯ СИСТЕМА ОТОПЛЕНИЯ</b> Система отопления с регулируемым расходом воздуха и температурой.
	<b>ЭЛЕКТРИЧЕСКИЙ РАЗЪЕМ 12В</b> Удобный разъем 12В для зарядки телефона или других портативных устройств.
	<b>РУЧКА ГАЗА, ДУБЛИРУЮЩАЯ ПЕДАЛЬ</b> Позволяет легко регулировать обороты двигателя не только ножным, но и ручным акселератором.
	<b>СИСТЕМА САМОВЫРАВНИВАНИЯ</b> Система самовыравнивания позволяет автоматически удерживать груз параллельно земле при подъёме.
	<b>СИСТЕМА КОНДИЦИОНИРОВАНИЯ</b> Позволяет управлять климатом в кабине в любую погоду.
	<b>УКАЗАТЕЛИ ПОВОРОТА</b> Световой индикатор поворота для передвижения минипогрузчика по дорогам общего пользования.
	<b>ДВУХСКОРОСТНОЙ РЕЖИМ</b> Система, повышающая максимальную скорость хода минипогрузчика.
	<b>ПРОБЛЕСКОВЫЙ МАЯЧОК</b> Оранжевый проблесковый маячок, устанавливаемый на крыше кабины
	<b>СИСТЕМА HI-FLOW</b> Дополнительный насос, который повышает поток гидравлического масла, увеличивая производительность навесного оборудования.
	<b>ЗАДНИЕ ПРОТИВОВЕСЫ</b> Дополнительные противовесы позволяют увеличить грузоподъемность машины.
	<b>ЦИФРОВАЯ ПРИБОРНАЯ ПАНЕЛЬ</b> Позволяет получать максимальное количество информации



	<b>КАМЕРА ЗАДНЕГО ВИДА</b> Позволяет увеличить обзорность при выполнении работ
	<b>РЕЗИНОВЫЕ НАКИДНЫЕ ГУСЕНИЦЫ</b> Гусеницы позволяют увеличить проходимость минипогрузчика
	<b>ЭЛЕКТРИЧЕСКИЙ СТОЯНОЧНЫЙ ТОРМОЗ</b> Управление стояночным тормозом при помощи клавиши на панели управления.

## СТОИМОСТЬ МИНИПОГРУЗЧИКА BAWOO BSL 330

(УТИЛИЗАЦИОННЫЙ СБОР НЕ ВКЛЮЧЕН, СОСТАВЛЯЕТ 414 000 рублей)

	КОМПЛЕКТАЦИЯ СТАНДАРТ	КОМПЛЕКТАЦИЯ ЗИМНЯЯ	КОМПЛЕКТАЦИЯ ВСЕСЕЗОННАЯ	КОМПЛЕКТАЦИЯ МАКСИМАЛЬНАЯ
Дополнительная гидролиния	●	●	●	●
Система двойной фильтрации	●	●	●	●
Звуковой сигнал	●	●	●	●
Сигнал заднего хода	●	●	●	●
Героторные VIS моторы	●	●	●	●
Стандартный ковш	●	●	●	●
Остекленная кабина	-	●	●	●
Двухпозиционная система отопления	-	●	●	●
Электрический разъем 12В	-	●	●	●
Ручка газа, дублирующая педаль	-	●	●	●
Система самовыравнивания	-	●	●	●
Система кондиционирования	-	-	●	●
Электрический стояночный тормоз	-	-	-	●
Указатели поворота	-	●	●	●
Двухскоростной режим	-	-	-	●
Проблесковый маячок и разъем 12В	-	●	●	●
Система HI-FLOW	-	-	-	●
<b>СТОИМОСТЬ</b>	—	—	—	—

**ВИДЕОМАТЕРИАЛЫ О МИНИПОГРУЗЧИКАХ BAWOO**



Подробный обзор моделей на You Tube канале «Мир спецтехники» + тест в сложных погодных условиях



Мир Спецтехники

Смотреть: [https://youtu.be/s- EcPi4GWQ](https://youtu.be/s-EcPi4GWQ)



Обзор моделей от видеоблогера Константин Про с выставки Ваума СТТ-2021



Смотреть: <https://youtu.be/--NePT4ZqL8?t=457>

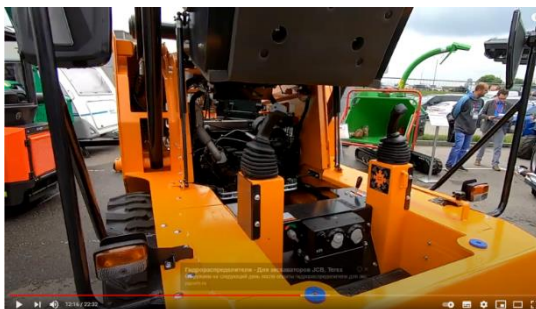

Осмотр моделей от эксперта по оценке б/у спецтехники



Смотреть: <https://youtu.be/fxIM3xgh0MQ>



Вебинар от дистрибьютора об особенностях и преимуществах минипогрузчиков BAWOO



Смотреть: <https://youtu.be/tweScc3NqnA>

**ПОЧЕМУ ВЫБИРАЮТ МИНИПОГРУЗЧИКИ BAWOO**



**BAWOO**

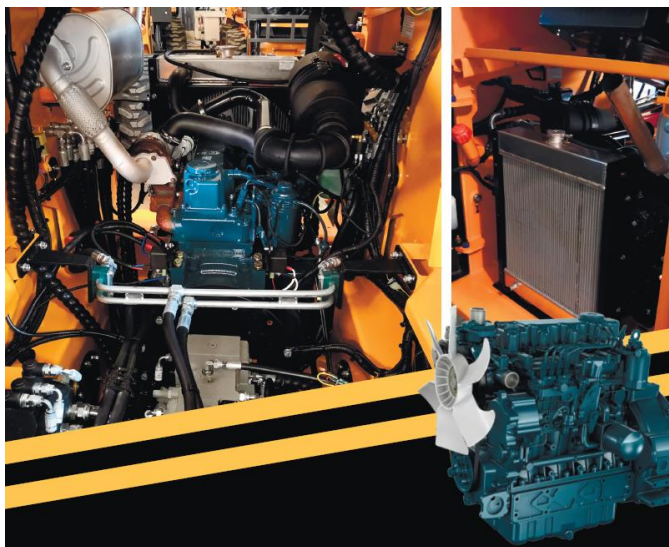

Дизельные двигатели, используемые в минипогрузчиках BAWOO, обладают рядом преимуществ, среди которых экономия энергии, низкий расход топлива, а также экологичность. Простота сервисного обслуживания и доступность запасных частей делают эксплуатацию мини-погрузчиков BAWOO (Южная Корея) максимально комфортной.

Уникальная система тройной фильтрации Nureg-Clean удаляет даже мельчайшие частицы из масла и сохраняет двигатель, трансмиссию и гидравлическую систему, позволяя им бесперебойно работать годами.

Применение в конструкции мини-погрузчика мощных гидравлических моторов Poclain обусловлено достижением эффекта пониженного нагревания гидравлического масла, что значительно расширяет предельное время непрерывной работы в режиме максимальной нагрузки.

Гидравлические насосы BOSCH-REXROTH (Германия) и POCLAIN (Франция) с высоким КПД обеспечивают непревзойденную производительность гидравлической системы, обеспечивая устойчивый гидропоток от 63 до 130 л/мин (при наличии установленной опции HIGH FLOW).

Повсеместное использование в конструкции мини-погрузчика стали толщиной 9 мм, надежно защищающей, в том числе, и гидроцилиндры подъема стрелы.

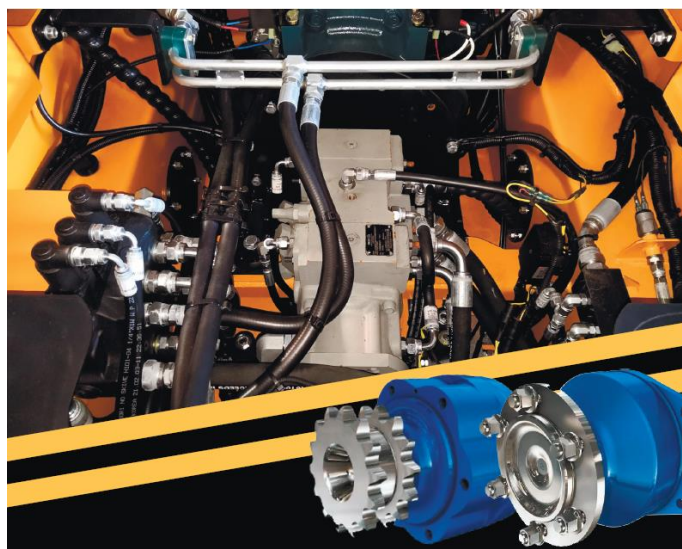

Система управления джойстиком позволяет контролировать все функции машины при помощи рук, делая все операции удобными и точными. А большой запас топлива обеспечивает более длительные рабочие смены и большую производительность, позволяя не тратить дополнительное время на дозаправку.

Левый джойстик отвечает за движение мини-погрузчика, правый джойстик - за работу навесного оборудования. Электрогидравлические джойстики обеспечивают более точное и четкое управление, такая система отличается большей надежностью по сравнению с полностью электрическими джойстиком. Кабина мини-погрузчиков BAWOO одна из самых просторных в классе (на 15% вместительнее, чем у аналогичных машин), а также обладает прекрасной обзорностью.

**ПРЕИМУЩЕСТВА МИНИПОГРУЗЧИКОВ BAWOO**



	<b>ШИРОКИЙ МОДЕЛЬНЫЙ РЯД</b> В модельном ряду минипогрузчиков BAWOO 13 как колесных, так и гусеничных моделей со своими уникальными особенностями.
	<b>ПРОСТОТА И МОЩЬ</b> Минипогрузчики BAWOO это простые и мощные машины с грузоподъемностью от 720 до 1430 кг.
	<b>УНИКАЛЬНАЯ ТЕЛЕСКОПИЧЕСКАЯ СТРЕЛА</b> Модели с маркировкой EX обладают уникальной телескопической стрелой, позволяющей достигать высоты подъема до 4046 мм.
	<b>ДИЗЕЛЬНЫЕ ДВИГАТЕЛИ</b> Дизельные двигатели HYUNDAI и KUBOTA, используемые в минипогрузчиках BAWOO, обладают рядом преимуществ, среди которых экономия энергии, низкий расход топлива, а также экологичность.
	<b>УНИКАЛЬНАЯ СИСТЕМА ТРОЙНОЙ ФИЛЬТРАЦИИ HYPER-CLEAN</b> удаляет даже мельчайшие частицы из масла и сохраняет двигатель, трансмиссию и гидравлическую систему, позволяя им бесперебойно работать годами.
	<b>ГИДРАВЛИЧЕСКИЕ МОТОРЫ РОСCLAIN</b> Применение в конструкции мини-погрузчика мощных гидравлических моторов Rosclain обусловлено достижением эффекта пониженного нагревания гидравлического масла, что значительно расширяет предельное время непрерывной работы в режиме максимальной нагрузки.
	<b>ГИДРАВЛИЧЕСКИЕ НАСОСЫ</b> BOSCH-REXROTH (Германия) и РОСCLAIN (Франция) с высоким КПД обеспечивают непревзойденную производительность гидравлической системы, обеспечивая устойчивый гидропоток от 63 до 130 л/мин (при наличии установленной опции HIGH FLOW).
	<b>МАКСИМАЛЬНАЯ ЗАЩИТА</b> Повсеместное использование в конструкции мини-погрузчика стали толщиной 9 мм, надежно защищающей, в том числе, и гидроцилиндры подъема стрелы.
	<b>СИСТЕМА ЭЛЕКТРООСАЖДЕНИЯ</b> Все погрузчики BAWOO защищены системой электроосаждения, которая полностью изолирует каждый металлический компонент и обеспечивает превосходную степень защиты от повреждений и коррозии.
	<b>СИСТЕМА УПРАВЛЕНИЯ ДЖОЙСТИКАМИ</b> позволяет контролировать все функции машины при помощи рук, делая все операции удобными и точными. Электрогидравлические джойстики обеспечивают более точное и четкое управление, такая система отличается большей надежностью по сравнению с полностью электрическими джойстиками.



	<b>КОМФОРТ</b> Кабина мини-погрузчиков BAWOO одна из самых просторных в классе (на 15% вместительнее, чем у аналогичных машин), а также обладает прекрасной обзорностью.
	<b>УДОБСТВО ПЕРЕДВИЖЕНИЯ</b> Оснащение машины ручным акселератором позволит более четко управлять оборотами двигателя, существенно экономя топливо, а установка дорожных огней и проблескового маячка позволит передвигаться по дорогам общего пользования.
	<b>ШИРОКИЙ ВЫБОР ОПЦИЙ И ВОЗМОЖНОСТЬ УСТАНОВКИ ГУСЕНИЦ</b> Минипогрузчики BAWOO обладают широким набором опций, в том числе возможностью установки гусениц поверх колес.
	<b>КАЧЕСТВО СБОРКИ И КОМПЛЕКТУЮЩИХ</b> Лучшим доказательством качества минипогрузчиков BAWOO является тот факт, что эта техника состоит на вооружении корейской армии.

